

NEW 3 ACE风机

☆高效率 ☆低噪音 ☆无过载运转

单吸 直结式 №2~№12 SMP30N(O)型

※ 性能参数

※ 外形图

※ 剖面图

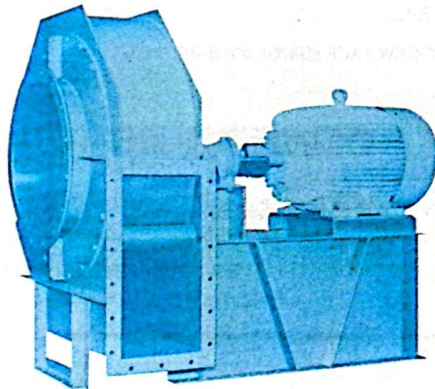

引进日本荏原滨田送风机株式会社技术
通过 ISO9001 质量体系认证
通过英国皇家国际标准认证
通过中国机械安全认证

石家庄市风机厂有限责任公司

証 明 書

石家庄市風機廠有限責任公司引進日本国荏原濱田送風機株式会社 NEW 3 ACE 風機技術和生產工藝、經培訓、指導、樣機制造及檢測、各項指標試驗符合日本工業標準 JIS B8330 - 2000 的規定、具備 NEW 3 ACE 風機產品的設計制造能力。

2004 年 10 月 28 日



日本荏原濱田送風機株式会社

社長 竹本達久



証 明 書

石家庄市風機廠有限責任公司是当社より NEW 3 ACE 送風機の設計及び製造技術を導入し、当社の指導により、試作機の製作・試験検査を行い、日本工業標準 JIS B8330 - 2000 規格を満足する結果を得た。

当社は、石家庄市風機廠有限責任会社が NEW 3 ACE 送風機の設計製造能力を有することを証明する。

2004 年 10 月 28 日



日本荏原ハマダ送風機株式会社

社長 竹本達久



CERTIFICATE

SHIJIAZHUANG FAN PLANT CO., LTD. had the design and production technology of NEW 3 ACE FANS from us EBARAHAMADA BLOWER CO., LTD..

With our instruction, the tested sample machines were confirmed to meet to Japanese industrial standard JIS B8330 - 2000.

We hereby certify that SHIJIAZHUANG FAN PLANT CO., LTD. has the design and production ability of NEW 3 ACE FANS.

October 28, 2004



EBARAHAMADA BLOWER CO., LTD.

President *J. Takekoshi*



SMP30N(O)-2极 性能选定图表

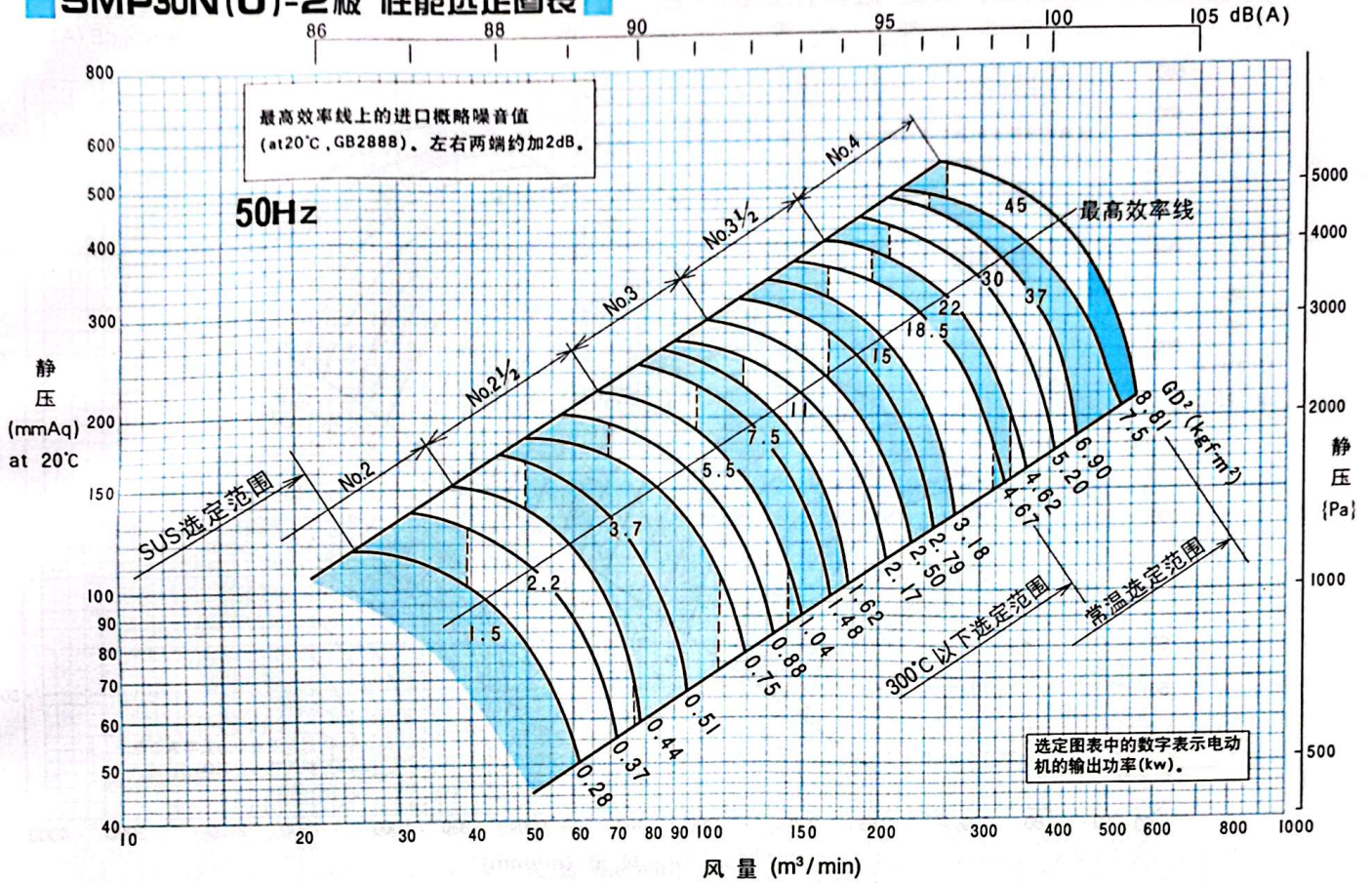

SMP30N(O)-2极 性能选定图表

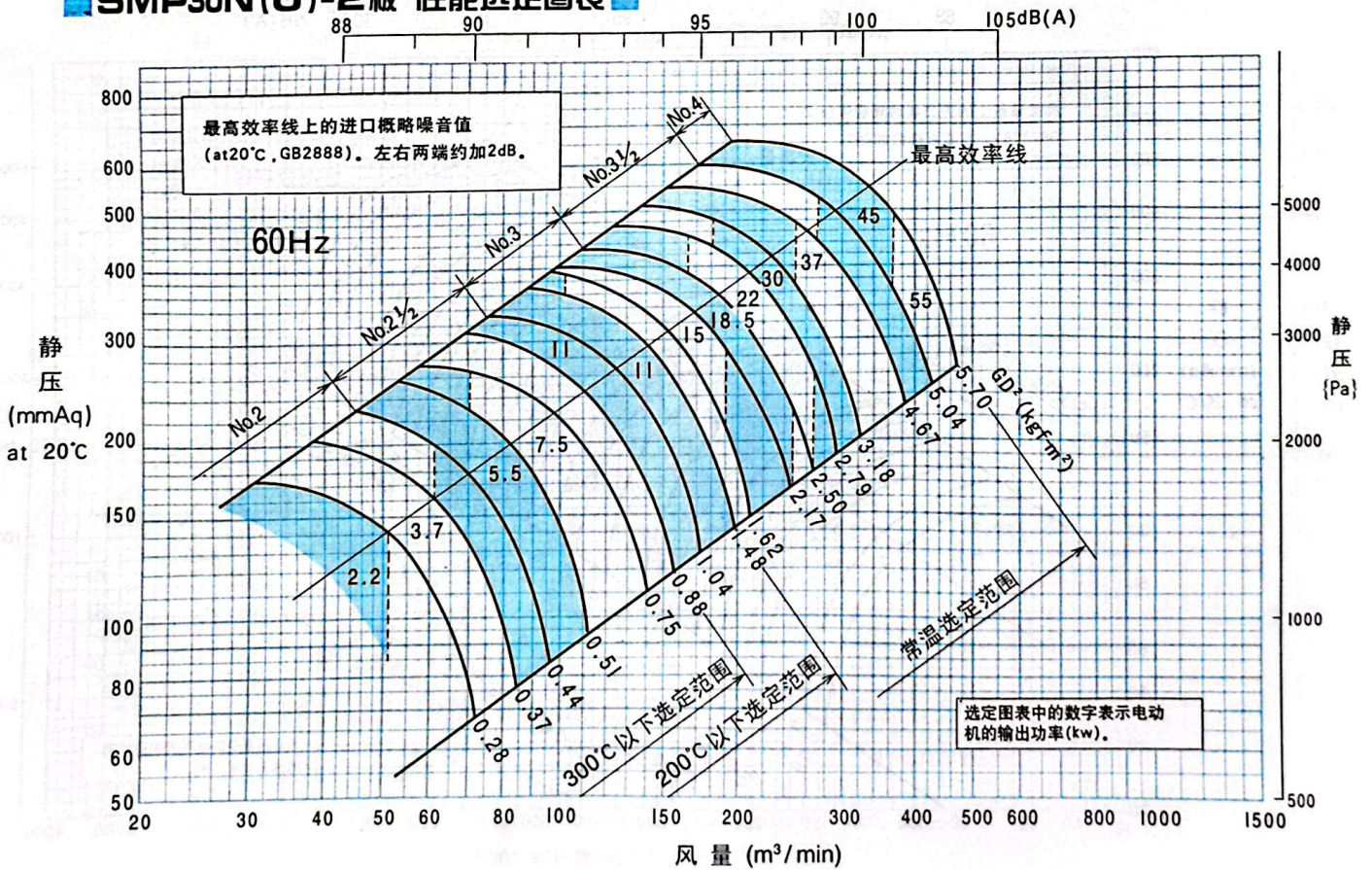

SMP30N(O)-6极 性能选定图表

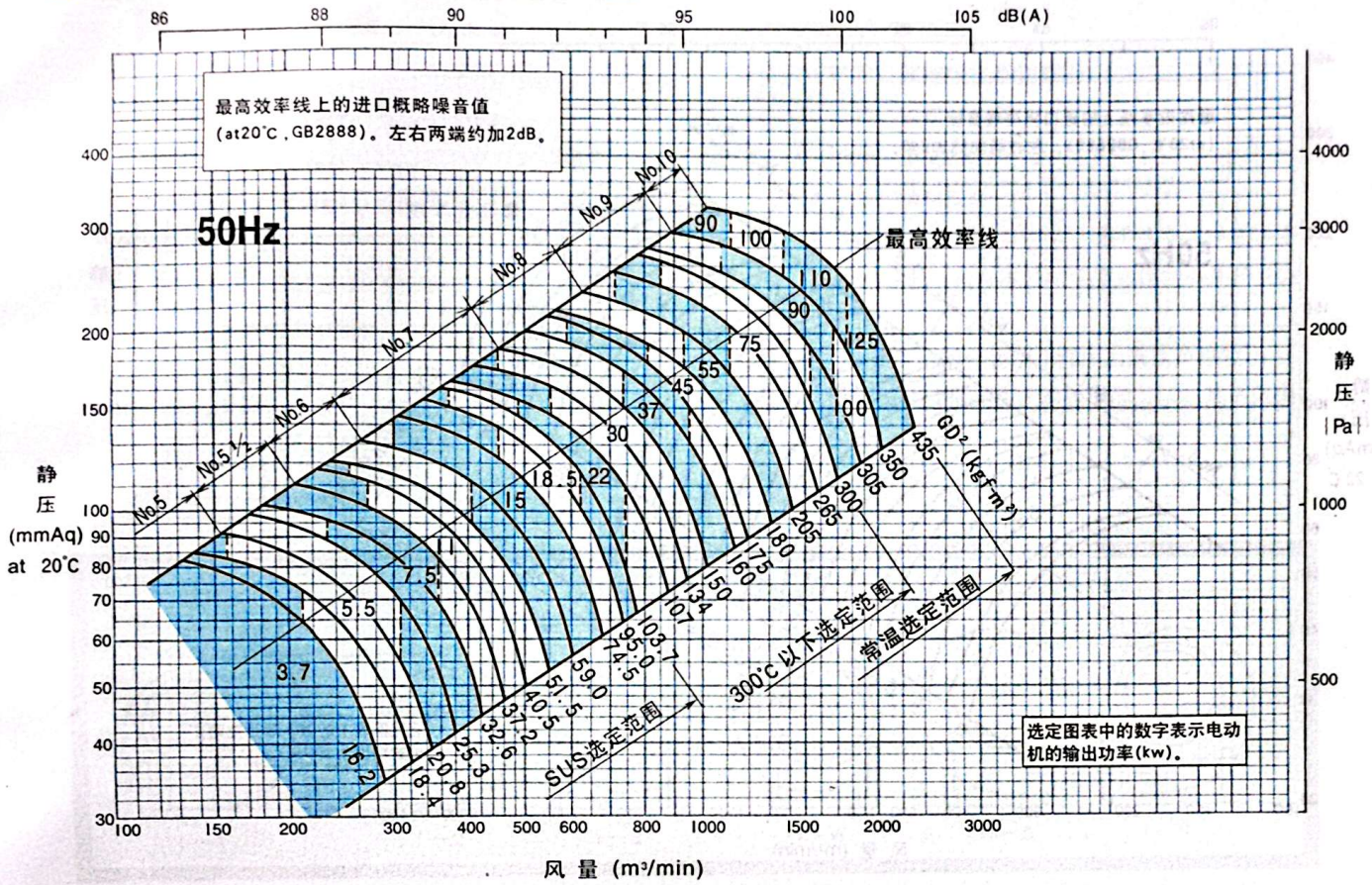

SMP30N(O)-6极 个别选定图表

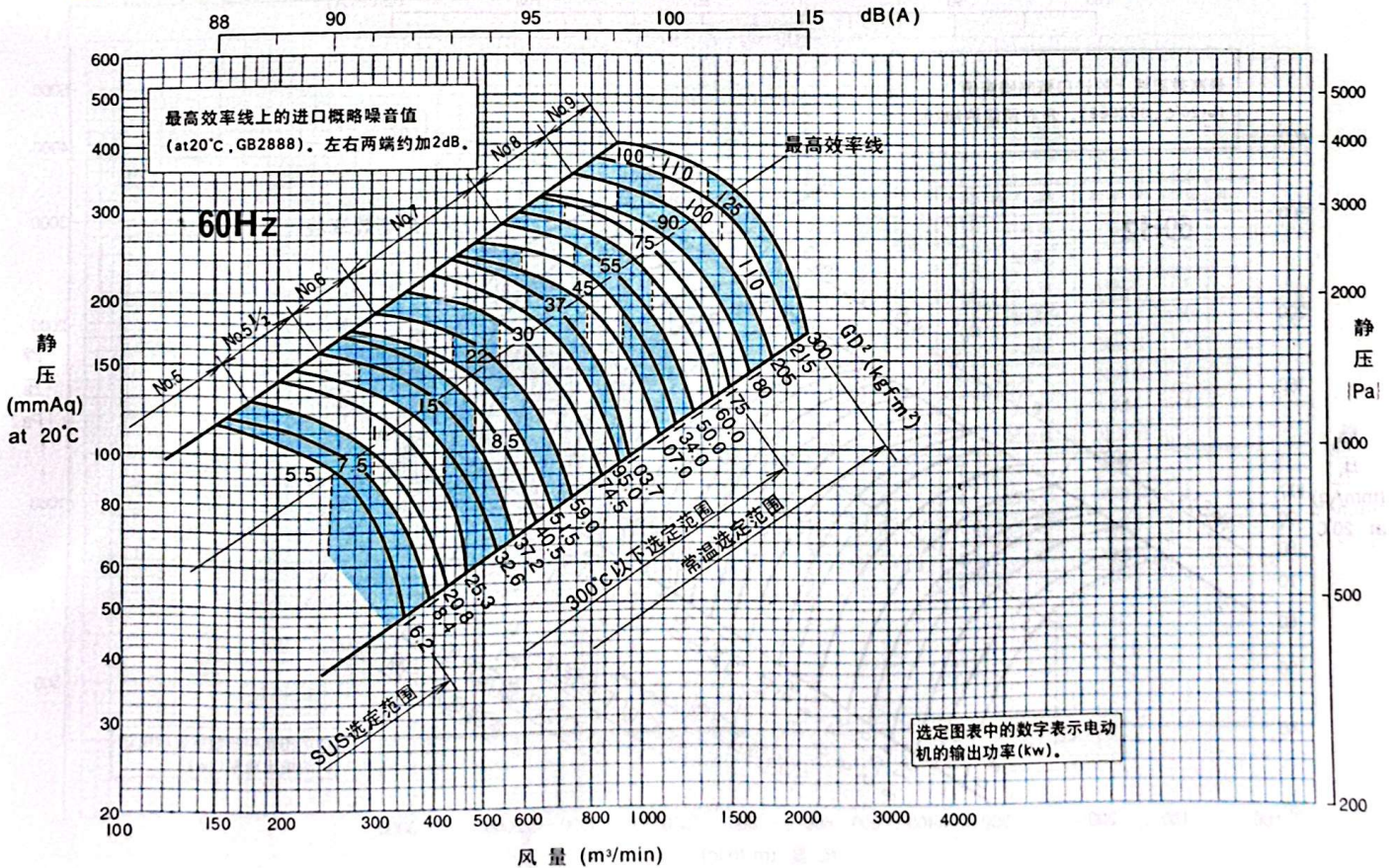

SMP30N(O)-8极 性能选定图表

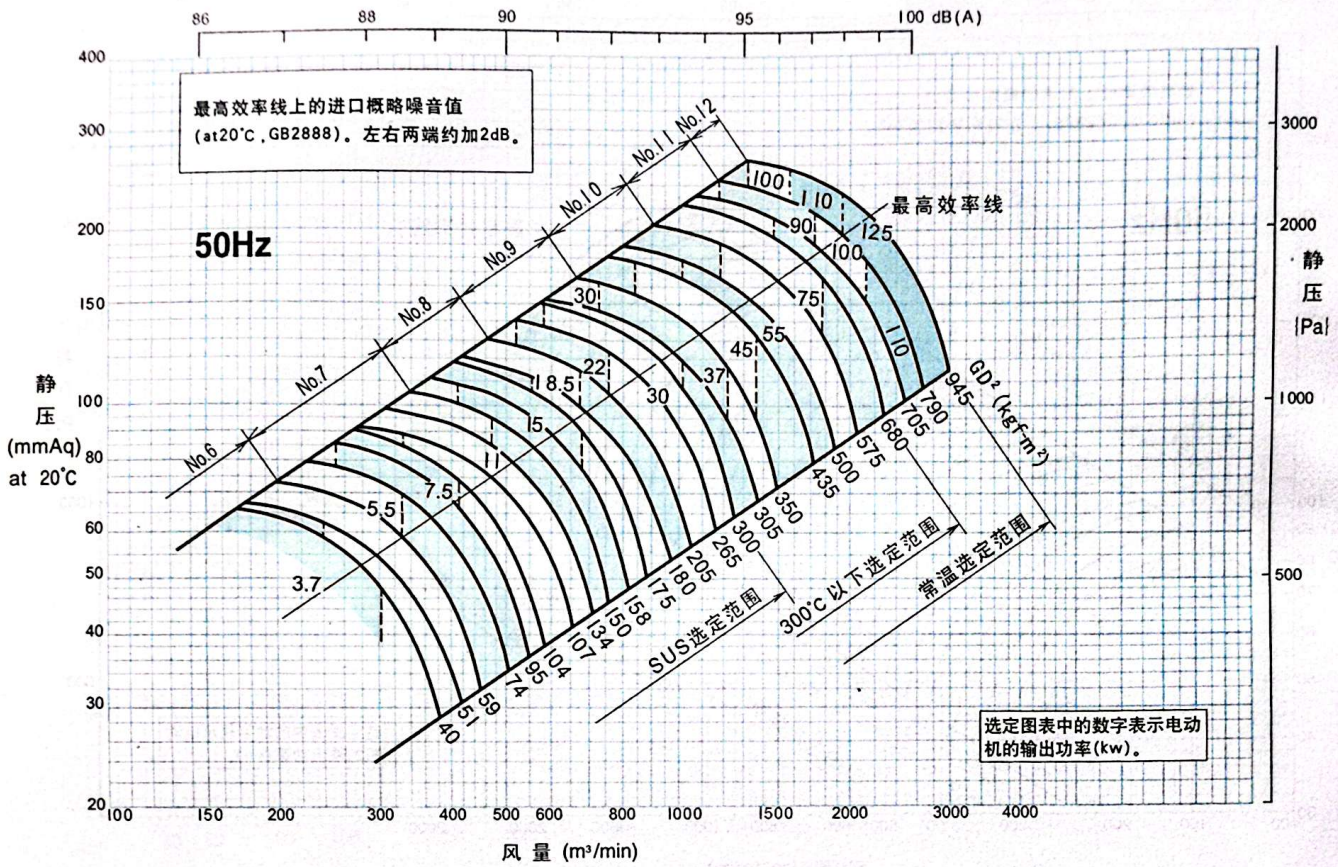

SMP30N(O)-8极 性能选定图表

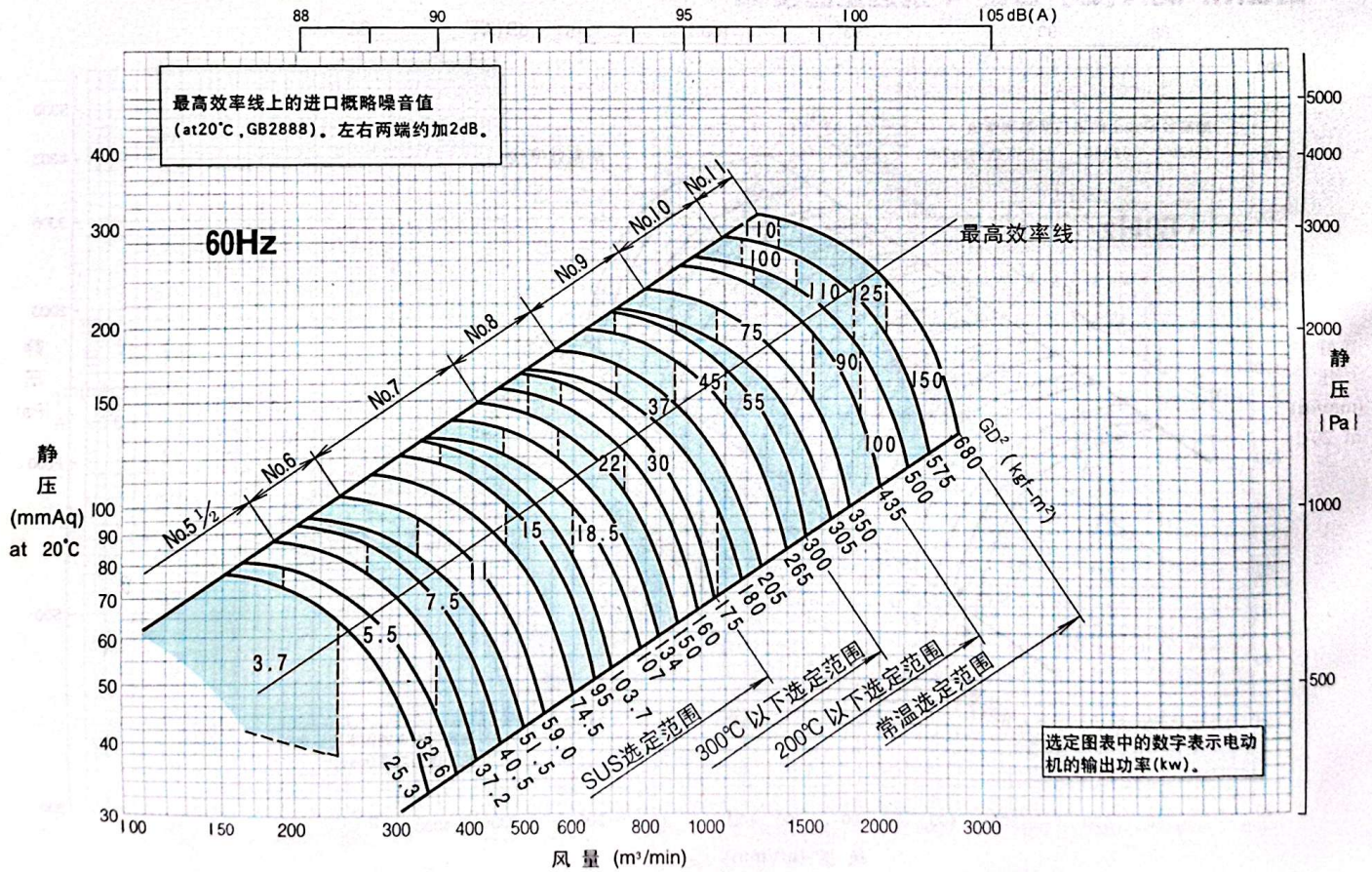

■ 标准规格 ■

1. 介质气体及温度.....[★]可选用 -10℃ ~ 300℃ 的空气或燃气。
少量灰尘（除尘器后），弱腐蚀性气体。
2. 主要项目.....换算为 20℃ 作为选定图表范围。另外，温度范围的上限 300℃ 表示最高工作温度及耐热温度。
3. 标准材料
机壳：碳钢板 ~ 不锈钢板

- 叶轮：碳钢板 ~ [★]不锈钢板
 主轴：碳素结构钢。
 轴承：滚动轴承。
 轴封：填料式。
4. 标准出风口方向.....下图 f-1 ~ f-6 的 6 种。
 5. 标准涂色.....本公司年度选定色或用户指定。

注意：★ 标记部分表示在强度上选定范围较小。

请依据性能选定图表里的表示范围予以确认。

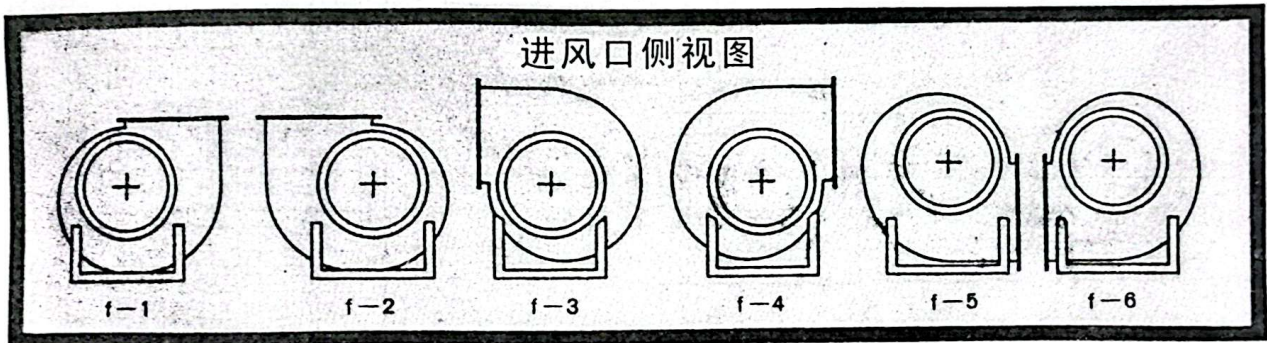

■ 风机构造图 ■

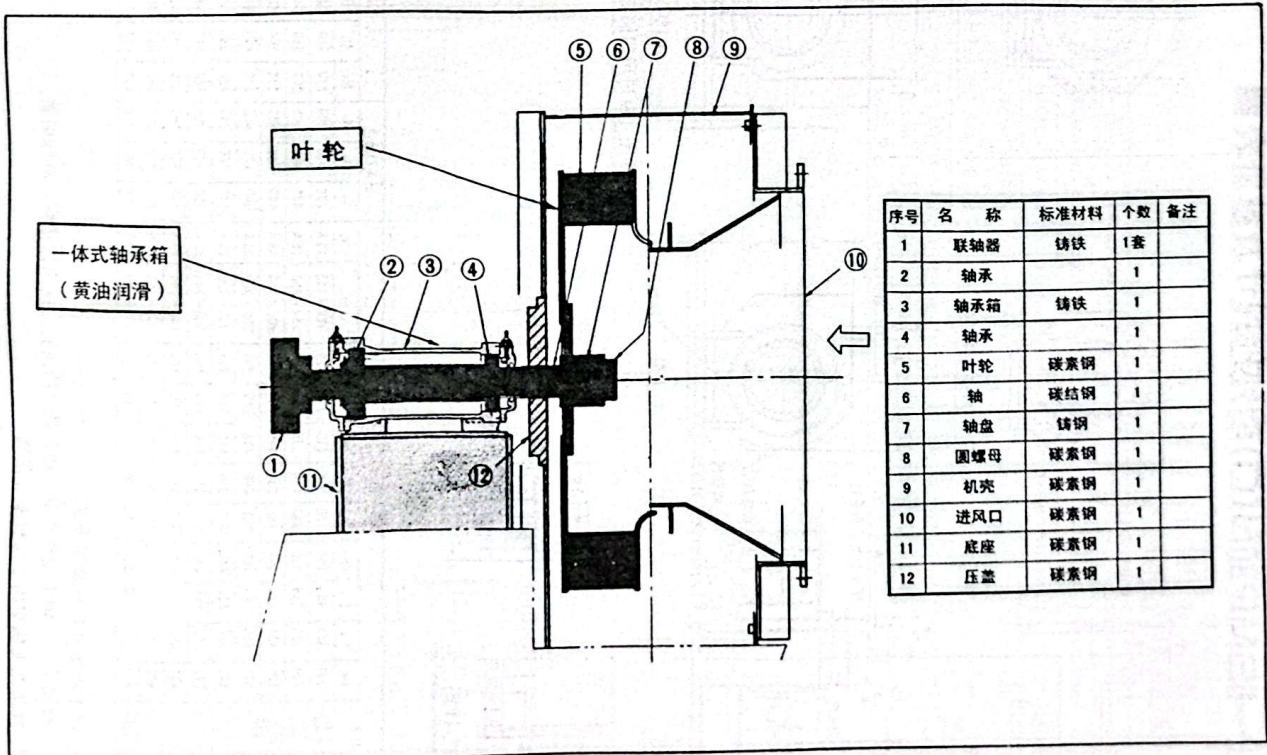

■附属件■

•标准附属件

底座 1套
联轴器 1套
基础螺栓 1套
联轴器罩 1套
温度计 1套

•特殊附属件

如下附属件根据用户要求订购。

进、出口调节门,电动机,进、出口消音器,进、出口伸缩接头,对面法兰,
进风口护网,进风口过滤器,轴承箱防雨罩,机壳检查孔,排污孔,减振装置等。

■联系内容■

有关风机的价格和要求的联系事宜,请通知我公司以下事项。

用途:使用目的,使用方法

规格:流量(m^3/h , m^3/min)

压力—进风口压力,出风口压力(Pa, mmAq)

介质气体—气体名称、组成、密度、温度、湿度、有无混入杂质(灰尘量、灰尘成份),有无腐蚀性

安装地点—室内、室外、地面、台架

驱动方式—直结式、皮带式、直联式

电动机—电动机使用场合,电压·频率·形式

需确认事项

- 材料,出风口方向、进风口方向、特殊附属件等

石家庄市风机厂有限责任公司

SHI JIA ZHUANG FAN PLANT CO.,LTD

总 机:(0311)3834677

销 售 电 话:(0311)3832560

技术咨询电话:(0311)3834677--3041

用户服务电话:(0311)3859542、3834677

用户投诉电话:(0311)3833390

传 真:(0311)3832560、3833992

邮 编:050091

地 址:河北省石家庄市桥西区石铜路 18 号

http : //www. sjzsfjc. com

E-mail : sjzsfjc @ sjzsfjc. com